

Теплица «ЛАДОГА-2,5» под сотовый поликарбонат (шаг дуг - 1м)

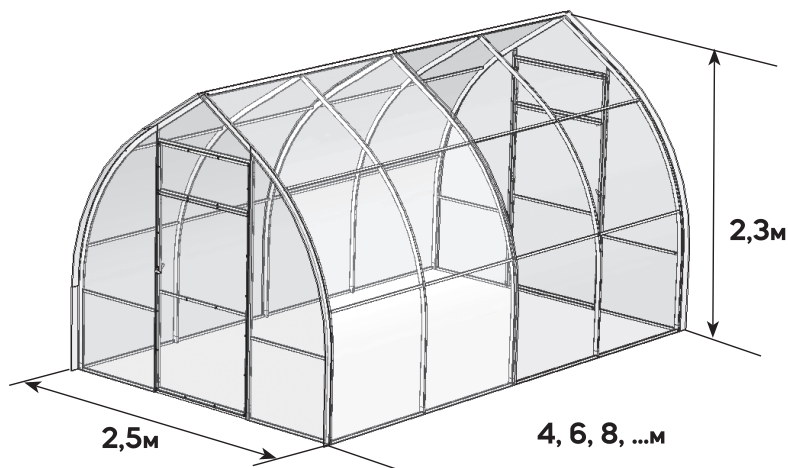

Инструкция по сборке















КОМПЛЕКТАЦИЯ ПО ПАКЕТАМ

Теплица «Ладога-2,5» - БАЗА 4м

Наименование	Материал детали	Длина (мм)	Кол-во в пакете	В том числе:
1-й пакет (Дверь и форточка)				
Горизонталь двери	Труба 20x20	855	10	4 дет.- с доп. отверстиями; 6 дет.- без доп. отверстий.
Вертикаль двери		1480	4	2 детали - правые; 2 детали - левые.
Вертикаль торцевой форточки		360	4	2 детали - правые; 2 детали - левые.
2-й пакет (Прогоны)				
Прогон	Труба 20x20	980	28	
3-й пакет из 7-ми (Дуги торцевые)				
Дуга торцевая 1	Труба 40x20	2810	2	
Дуга торцевая 2		2810	2	
4-й пакет из 7-ми (Дуги промежуточные)				
Дуга промежуточная 1	Труба 40x20	2810	3	
Дуга промежуточная 2		2810	3	
5-й пакет из 7-ми (Торцы)				
Вертикаль дверного проема	Труба 20x20	1955	4	2 детали - правые; 2 детали - левые.
Порог двери		910	4	
Горизонталь торца		735	8	
6-й пакет из 7-ми (Крепёж)				
Крепёж				
7-й пакет из 7-ми (Конёк)				
Конёк	Профиль	2100	2	
ВСТАВКА теплицы «Ладога-2,5» - 2м				
1-й пакет из 4-х (Крепёж)				
Крепёж				
2-й пакет из 4-х (Прогоны)				
Прогон	Труба 20x20	980	14	
3-й пакет из 4-х (Дуги промежуточные)				
Дуга промежуточная 1	Труба 40x20	2810	2	
Дуга промежуточная 2		2810	2	
4-й пакет из 4-х (Конёк)				
Конёк	Профиль	2020	1	

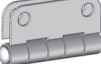
6-й пакет теплицы «Ладога-2,5» (Крепёж)

Наименование	Вид	Кол-во шт.
Шпилька резьбовая М6х60		25
Уголок крепёжный 78x78x110		4
Винт М6х60		14
Винт М6х35		50
Винт М5х35		4
Гайка М5		4
Винт М4х30		32
Гайка М4		32
Саморез 4,2x16		112
Саморез кровельный с шайбой 5,5x25		210
Петля накладная ПН 5-60		8
Крючок ветровой 200мм со скобами		2
Ручка белая с фиксатором		2

1-й пакет Вставка «Ладога-2,5» (Крепёж)		
Наименование	Вид	Кол-во шт.
Шпилька резьбовая М6х60		14
Саморез 4,2х16		24
Саморез кровельный с шайбой 5,5х25		54











ДОПОЛНИТЕЛЬНЫЕ КОМПЛЕКТЫ (приобретаются отдельно)

ФУНДАМЕНТ - БАЗА 4м (крепёж внутри)				
Наименование	Материал детали	Длина (мм)	Кол-во в пакете	
Стойка фундамента	Труба 40х20	350	10	
Стойка фундамента	Труба 20х20	350	4	
Стопа	Профиль	150	14	

ФУНДАМЕНТ - ВСТАВКА 2м (крепёж внутри)				
Наименование	Материал детали	Длина (мм)	Кол-во в пакете	
Стойка фундамента	Труба 40х20	350	4	
Стопа	Профиль	150	4	

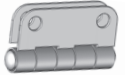
ФОРТОЧКА для теплицы «Ладога-2,5»				
Наименование	Материал детали	Длина (мм)	Кол-во в пакете	В том числе:
1-й пакет из 2-х				
Прогон	Труба 20х20	980	1	
Вертикаль форточки		855	2	
Горизонталь форточки		960	2	1 деталь - верхняя; 1 деталь - нижняя.

2-й пакет из 2-х (Крепёж)		
Наименование	Вид	Кол-во шт.
Винт М6х35		6

Наименование	Вид	Кол-во шт.
Винт М5х35		2
Гайка М5		2
Винт М4х30		8
Гайка М4		8
Саморез 4,2х16		14
Саморез кровельный с шайбой 5,5х25		15
Петля накладная ПН 5-60		2
Крючок ветровой 200мм со скобами		1
Ручка белая с фиксатором		1
Уголок крепёжный 78х78х110		2

ИНСТРУМЕНТ НЕОБХОДИМЫЙ ДЛЯ СБОРКИ (в комплект не входит):

1. Шуруповёрт
2. Нож
3. Рулетка
4. Уровень строительный
5. Стремянка

ЭТАП 1. СБОРКА ТОРЦОВ (пакет №3 и №5)

ШАГ 1

ВАМ ПОНАДОБИТСЯ ДЛЯ СБОРКИ 1 ТОРЦА:

Деталь	Материал детали	Длина (мм)	Кол-во (шт)	Пакет теплицы
Дуга торцевая 1	Труба 40x20	2810	1	3-й из 7-ми
Дуга торцевая 2		2810	1	
Саморез 4,2x16		16	2	6-й из 7-ми

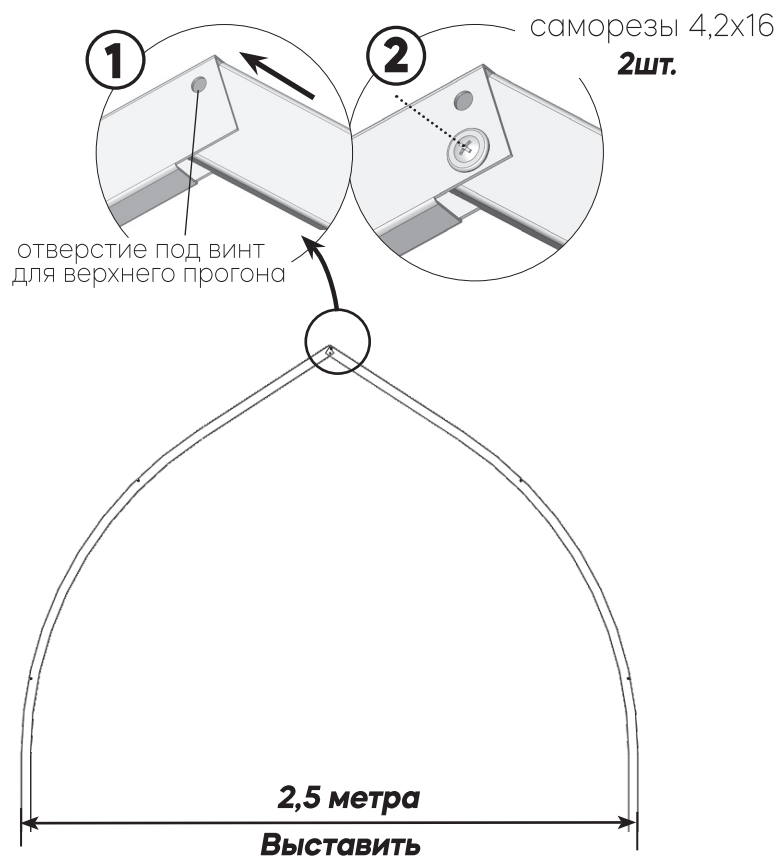

! В торцевых дугах сделаны отверстия для крепления стоек дверного проёма.

ШАГ 2

ВАМ ПОНАДОБИТСЯ ДЛЯ СБОРКИ 1 ТОРЦА:

Деталь	Материал детали	Длина (мм)	Кол-во (шт)	Пакет теплицы
Вертикаль дверного проема	Труба 20x20	1955	2 (правая и левая)	5-й из 7-ми
Винт М6х60	–	60	2	6-й из 7-ми

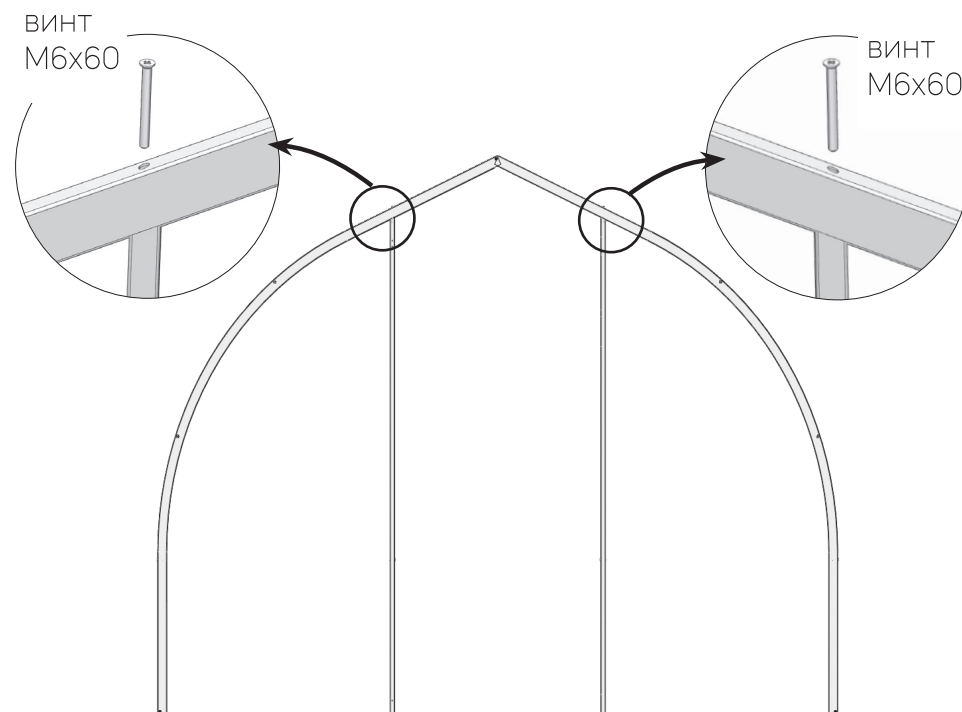

! Вертикаль дверного проема (L-2м) имеет специальные петлевые отверстия и может устанавливаться справа или слева, в зависимости от того, в какую сторону будет открываться дверь.

ШАГ 3

ВАМ ПОНАДОБИТСЯ ДЛЯ СБОРКИ:

Деталь	Материал детали	Длина (мм)	Кол-во (шт)	Пакет теплицы
Порог двери	Труба 20x20	910	1	5-й из 7-ми
Винт М6х35	-	35	2	6-й из 7-ми

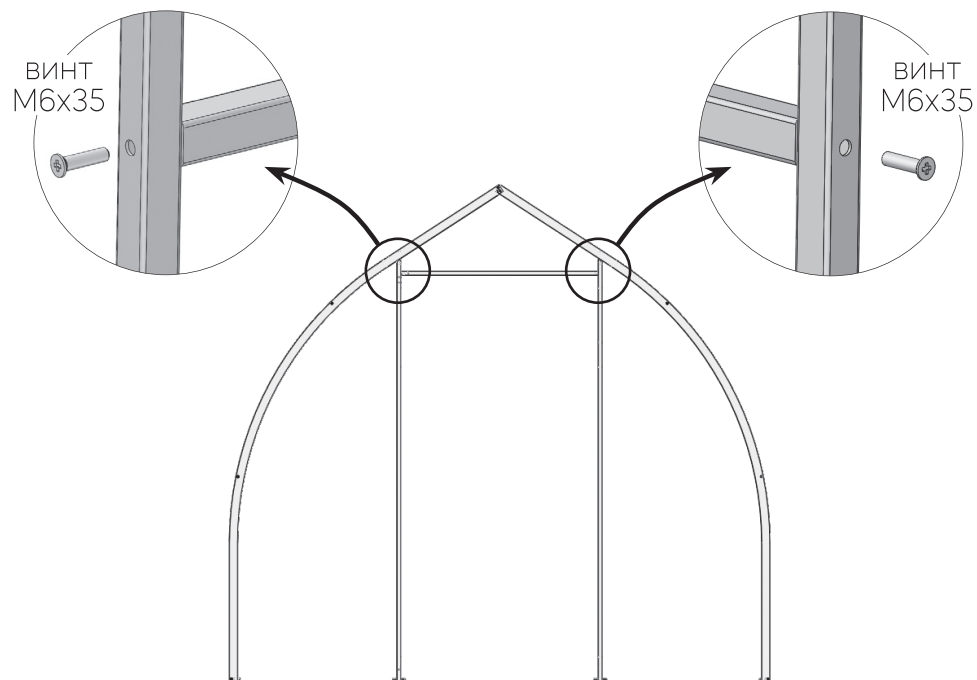

ШАГ 4

ВАМ ПОНАДОБИТСЯ ДЛЯ СБОРКИ:

Деталь	Материал детали	Длина (мм)	Кол-во (шт)	Пакет теплицы
Порог двери	Труба 20x20	910	1	5-й из 7-ми
Шпилька резьбовая М6х60	-	60	2	6-й из 7-ми
Стойка фундамента	Труба 20x20	350	2	Фундамент БАЗА 4м
Стопа	Профиль	150	2	
Саморез 4,2x16	-	16	4	

! Ножки не входят в базовую комплектацию. Приобретаются отдельно, при установке теплицы на грунт.

ШАГ 4 (ПРОДОЛЖЕНИЕ)

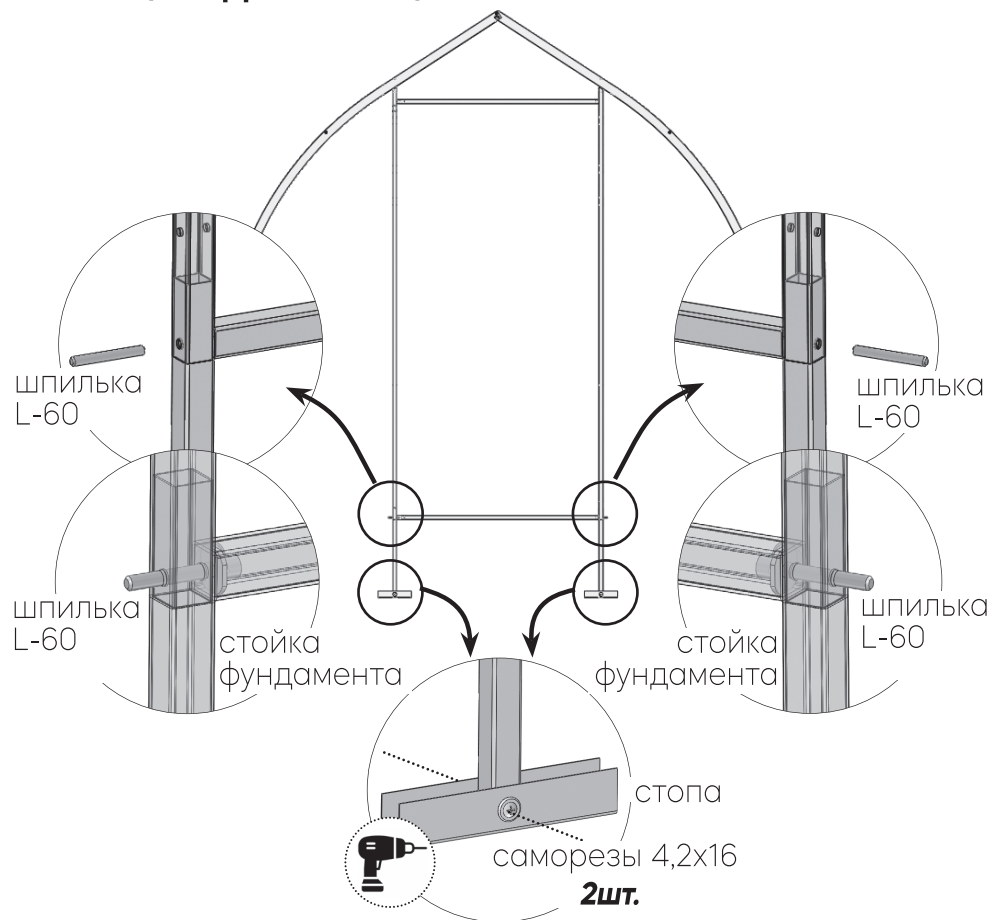

ШАГ 5

ВАМ ПОНАДОБИТСЯ ДЛЯ СБОРКИ:

Деталь	Материал детали	Длина (мм)	Кол-во (шт)	Пакет теплицы
Горизонталь торца	Труба 20x20	735	4	5-й из 7-ми
Винт М6х60	-	60	2	6-й из 7-ми
Винт М6х35	-	35	4	
Стойка фундамента	Труба 40x20	350	2	Фундамент БАЗА 4м
Стопа	Профиль	150	2	
Саморез 4,2x16	-	16	4	

ШАГ 5 (ПРОДОЛЖЕНИЕ)

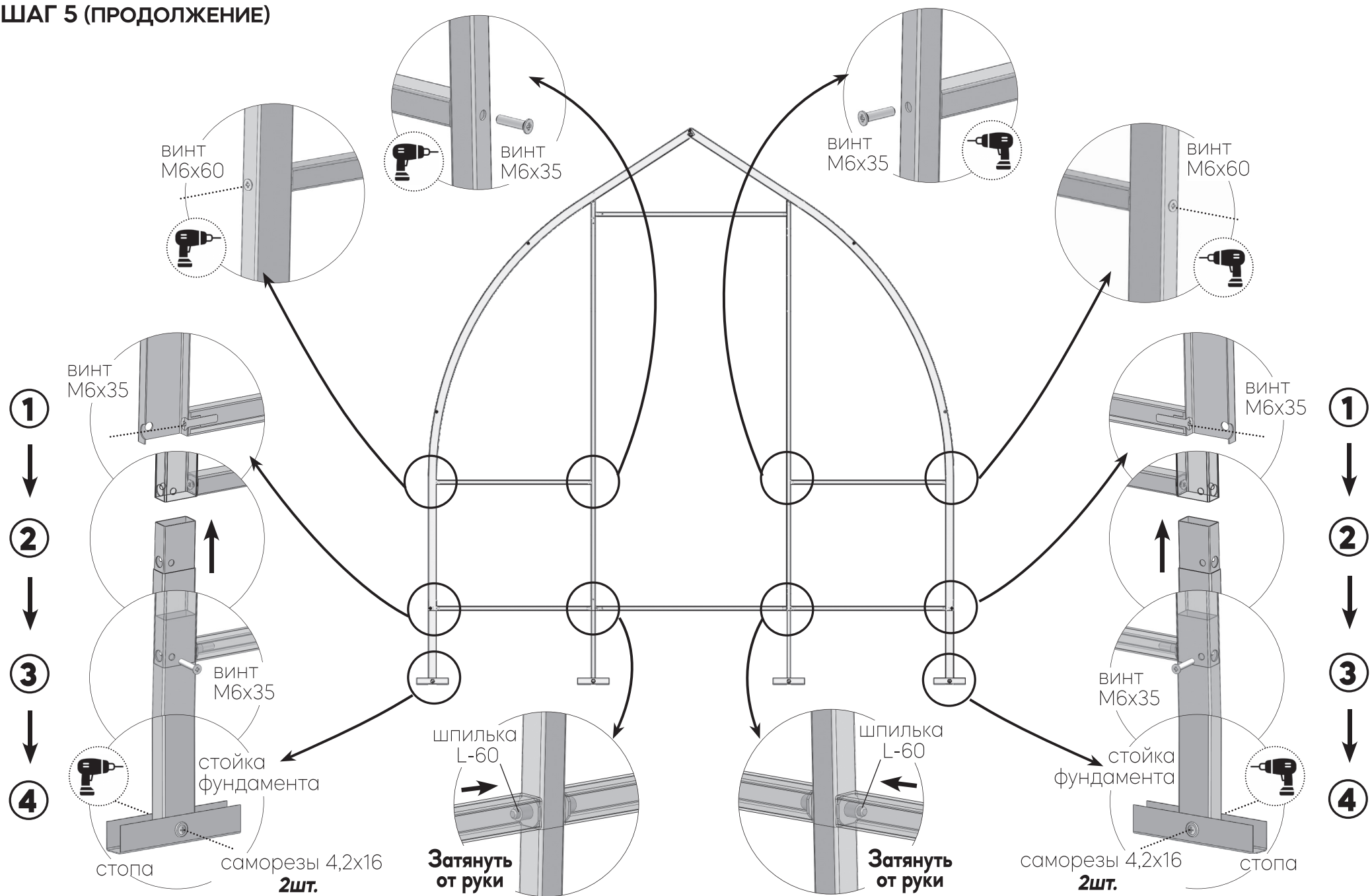

! Ножки не входят в базовую комплектацию. Приобретаются отдельно, при установке теплицы на грунт.

Второй торец собирается аналогично первому.

ЭТАП 2. СБОРКА ФОРТОЧЕК И ДВЕРЕЙ (пакет №1)

ШАГ 1

ВАМ ПОНАДОБИТСЯ ДЛЯ СБОРКИ 1 ФОРТОЧКИ:

Деталь	Материал детали	Длина (мм)	Кол-во (шт)	Пакет теплицы
Вертикаль торцевой форточка	Труба 20x20	360	2 (правая и левая)	1-й
Горизонталь двери	Труба 20x20	855	2 (с дополнит. отверстием и без)	
Винт М6х35	–	35	4	6-й из 7-ми
Винт М6х60	–	60	1	

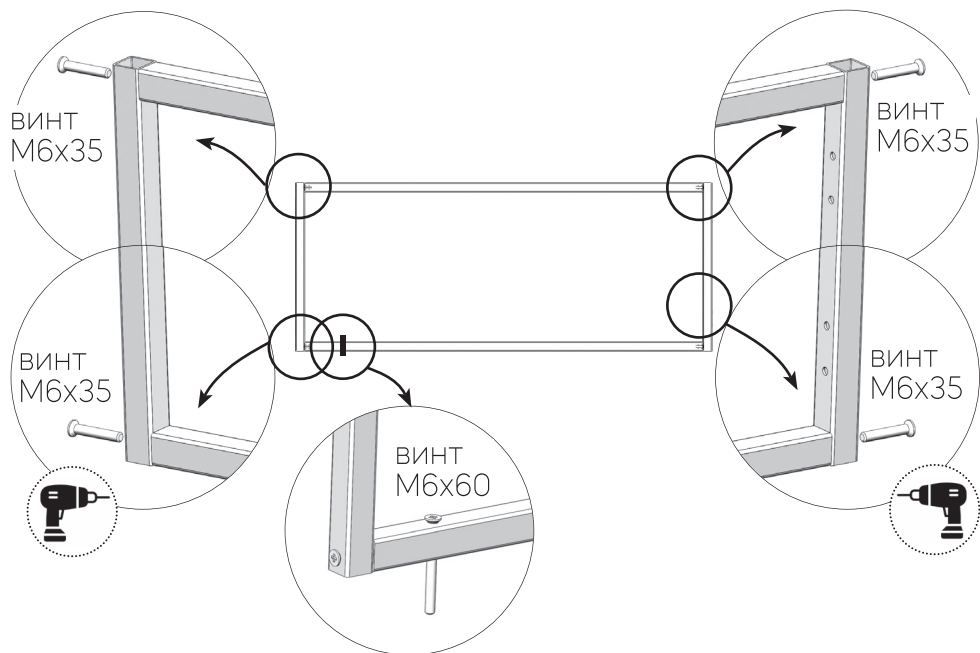

ШАГ 2

ВАМ ПОНАДОБИТСЯ ДЛЯ СБОРКИ 1 ДВЕРИ:

Деталь	Материал детали	Длина (мм)	Кол-во (шт)	Пакет теплицы
Вертикаль двери	Труба 20x20	1480	2 (правая и левая)	1-й
Горизонталь двери	Труба 20x20	855	3 (1 с дополнит. отверстием и 2 без)	
Винт М6х35	–	35	6	6-й из 7-ми

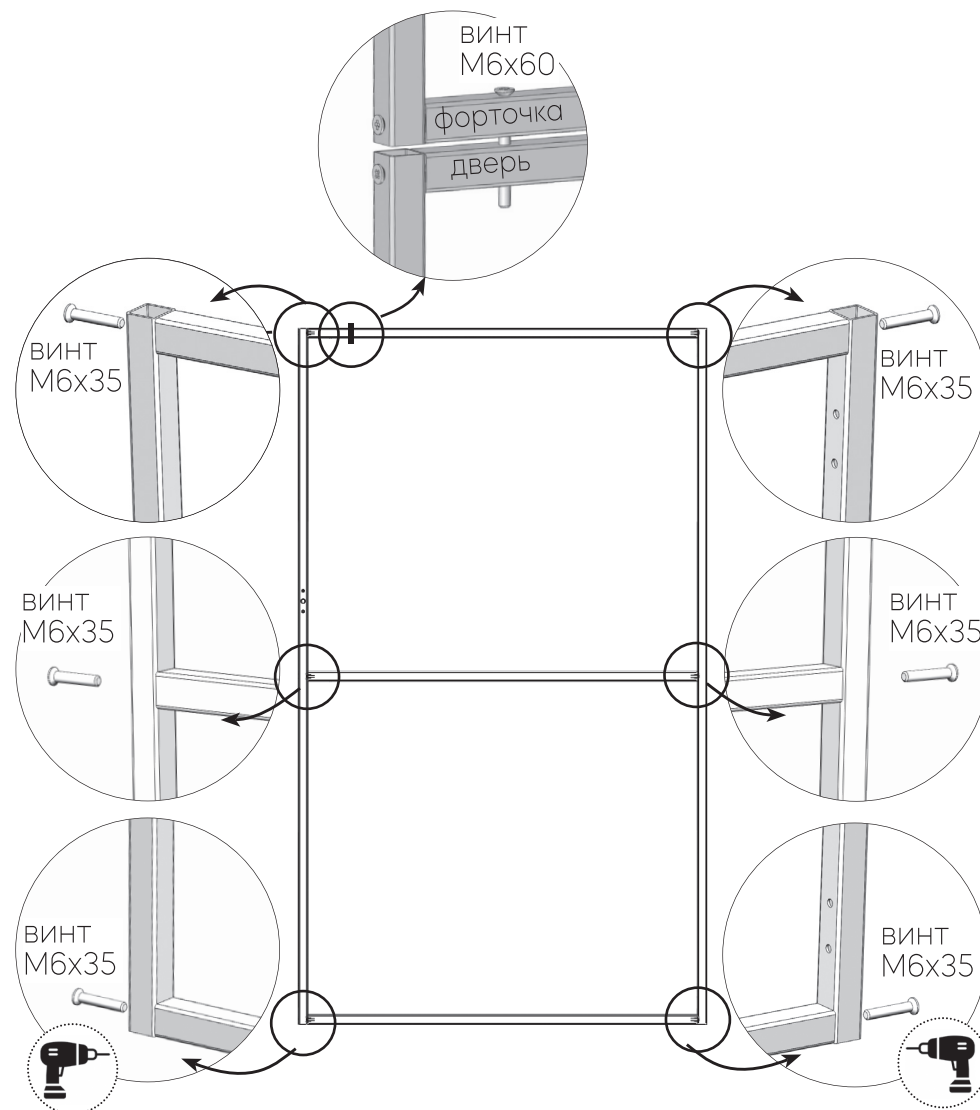

ЭТАП 3. КРЕПЛЕНИЕ ДУГ ПРОМЕЖУТОЧНЫХ К ТОРЦУ (пакет №2 и №4)

ВАМ ПОНАДОБИТСЯ ДЛЯ СБОРКИ:

Деталь	Материал детали	Длина (мм)	Кол-во (шт)	Пакет теплицы
Дуга промежуточная 1	Труба 40x20	2810	3	4-й из 7-ми
Дуга промежуточная 2		2810	3	
Саморез 4,2x16	–	16	6	6-й из 7-ми
Прогон	Труба 20x20	980	28	2-й
Винт М6х35	–	35	14	6-й из 7-ми
Шпилька резьбовая М6х60	–	60	21	
Стойка фундамента	Труба 40x20	350	6	Фундамент БАЗА 4м
Стопа	Профиль	150	6	
Саморез 4,2x16	–	16	12	

ВНИМАНИЕ!

1) Если форточка ставится при сборке теплицы, то оригинальный прогон заменяется на тот, что идет в комплекте с боковой форточкой (в нем уже есть отверстия под петли). Прогон от оригинальной теплицы не используется.

2) Если форточка докупается к уже установленной теплице, оригинальный прогон остается на месте, но в него досверливаются отверстия под петли так же как на прогоне из комплекта боковой форточкой. Прогон из комплекта боковой форточкой используется как лекало для разметки отверстий.

Сначала соберите все промежуточные дуги.

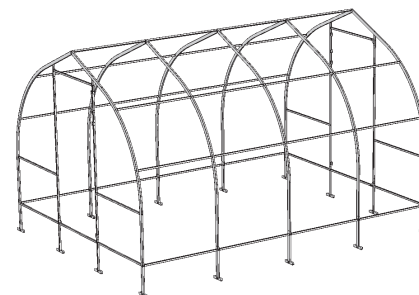
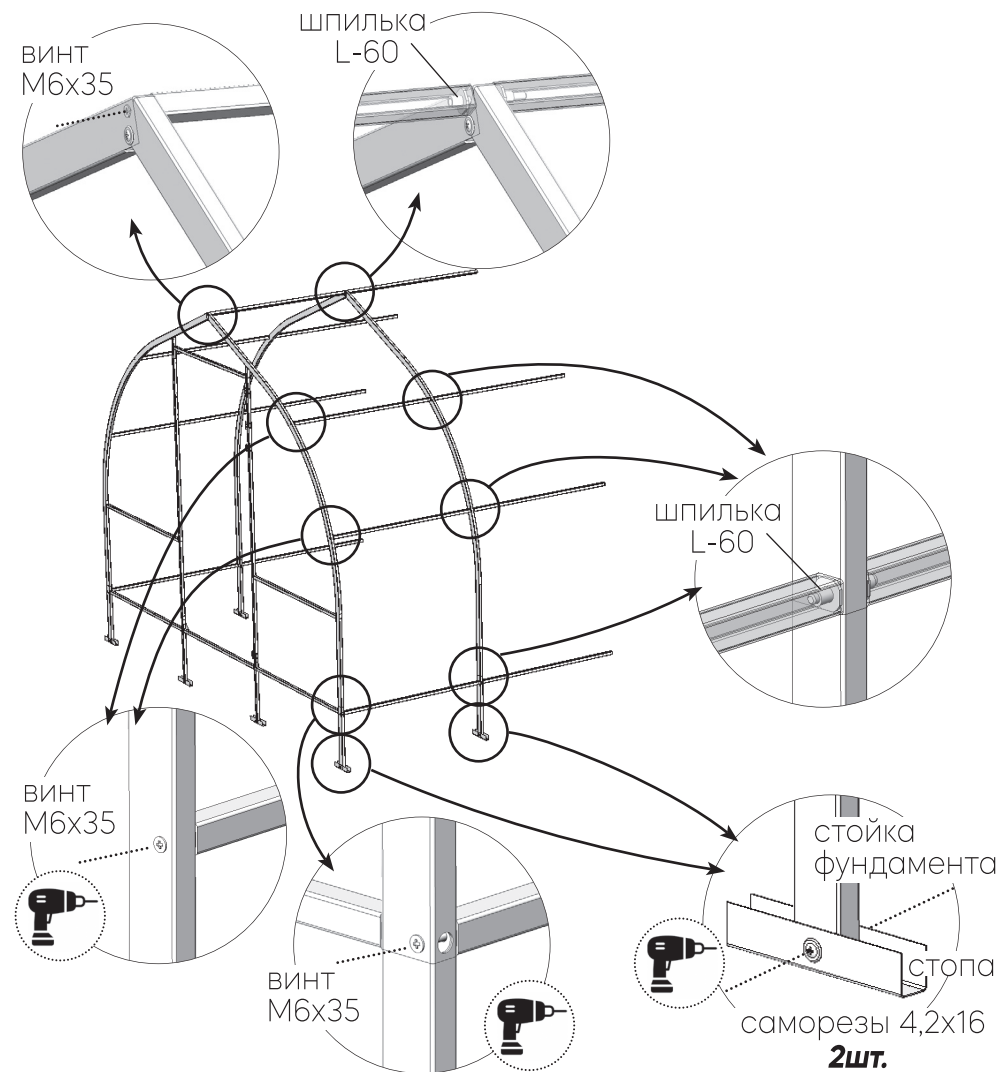
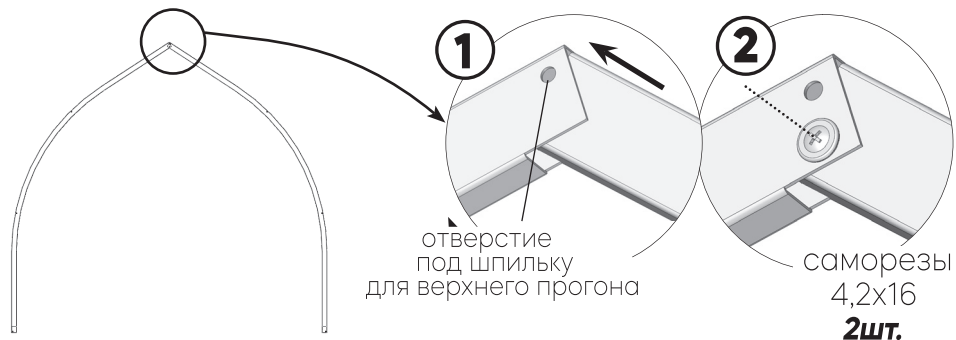

Все остальные стойки присоединяются так же. По завершении сборки крепится второй торец.

ЭТАП 4-1. УСТАНОВКА ТЕПЛИЦЫ НА ГРУНТ

ВАЖНО!

L1=L2

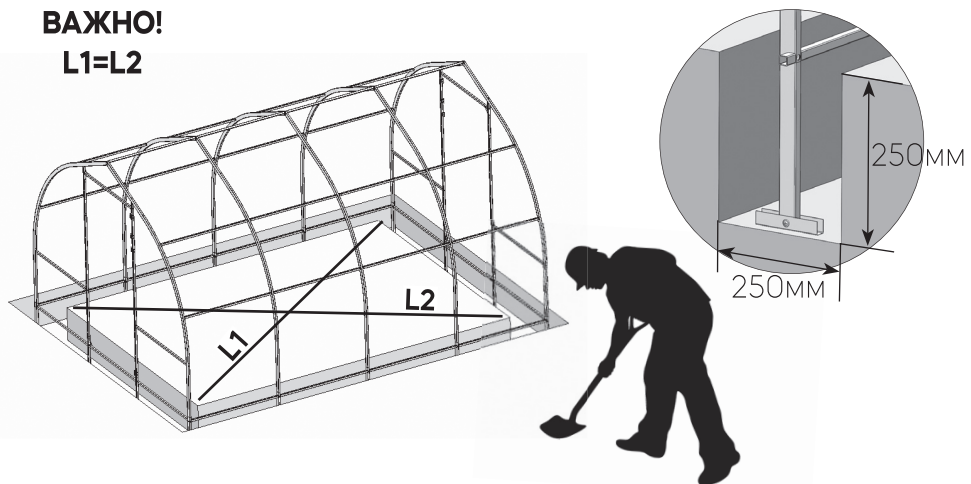

Ставим теплицу в выкопанные траншеи и выравниваем все диагонали.

ЭТАП 4-2. УСТАНОВКА ТЕПЛИЦЫ НА ФУНДАМЕНТ

крепится аналогично

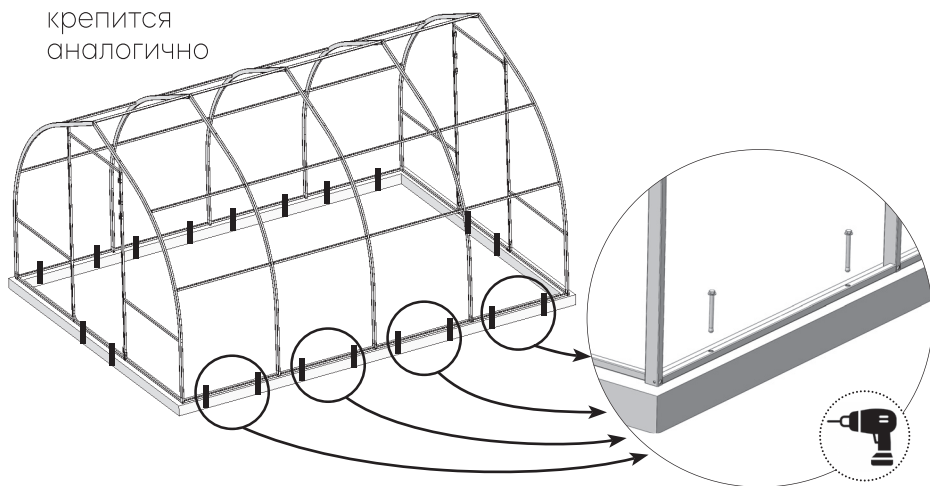

ЭТАП 5. КРЕПЛЕНИЕ ДВЕРНЫХ УПОРОВ (пакет №6)

После того как теплица выровнена, устанавливаем дверные упоры.

ВАМ ПОНАДОБИТСЯ ДЛЯ СБОРКИ:

Деталь	Кол-во (шт)	Пакет теплицы
Уголок крепёжный 78x78x110	2	6-й из 7-ми
Саморез 4,2x16	6	

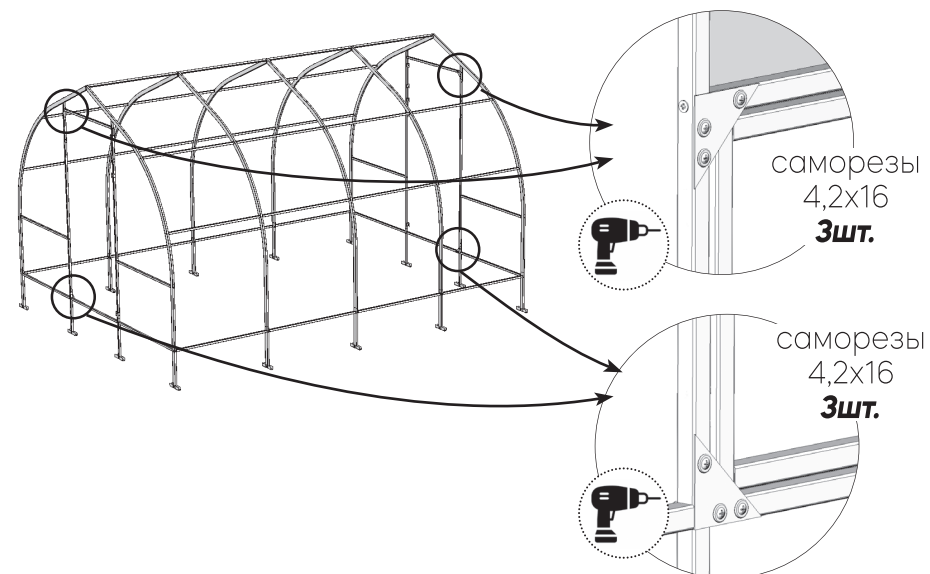

Дверные упоры устанавливаются на противоположной стороне от петель.

ЭТАП 6. КРЕПЛЕНИЕ ДВЕРЕЙ К ТОРЦАМ (пакет №6)

ВАМ ПОНАДОБИТСЯ ДЛЯ СБОРКИ:

Деталь	Кол-во (шт)	Пакет теплицы
Петля накладная ПН 5-60	4	6-й из 7-ми
Винт М4х30	16	
Гайка М4	16	
Ручка с фиксатором	1	
Винт М5х35	2	
Гайка М5	2	

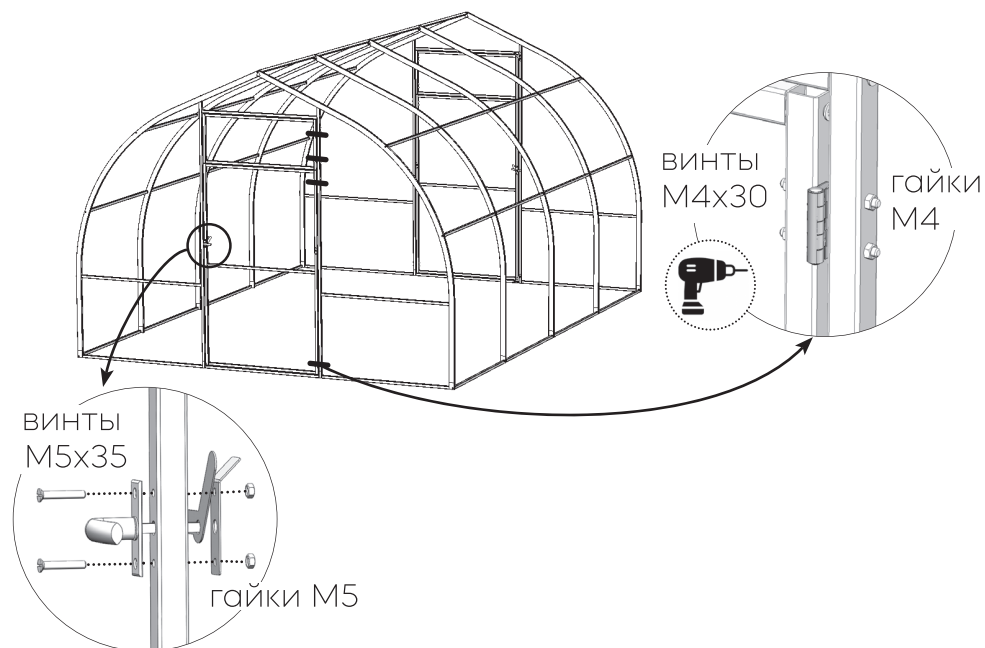

Вторая дверь и форточка крепится аналогично первой.

ЭТАП 7. РАСКРОЙ ПОЛИКАРБОНАТА (БАЗА)

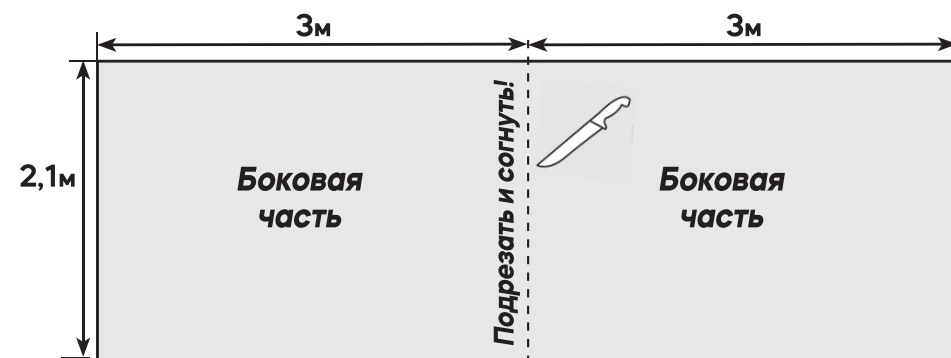
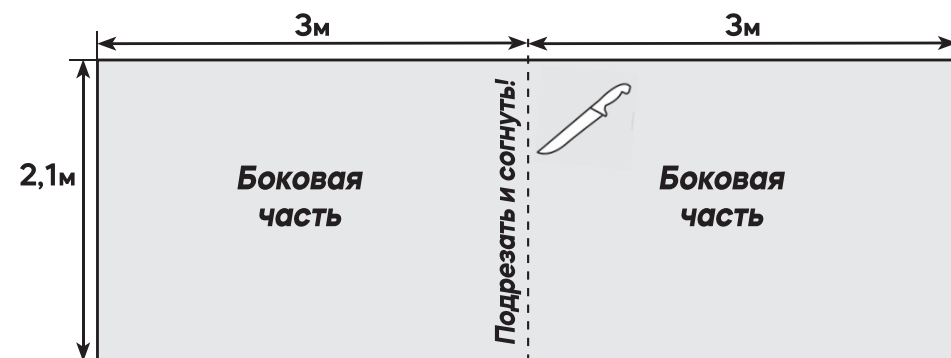
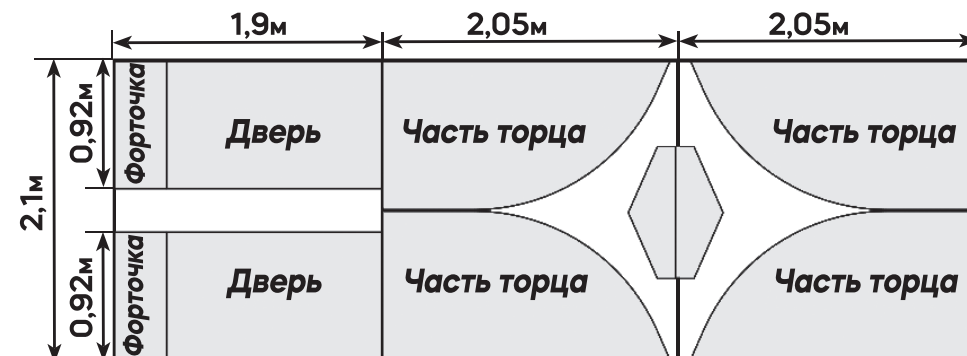

3 листа сотового поликарбоната 6х2,1м

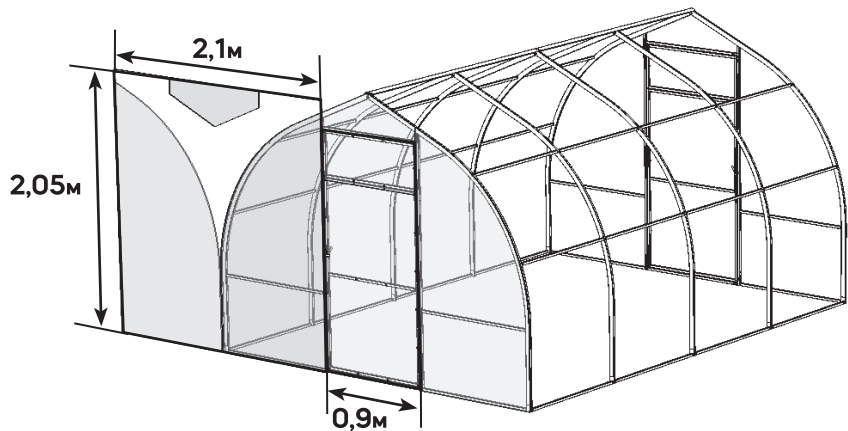

- 1) Торцевые детали кроются по месту ножом.
- 2) Форточку вырезаем после крепления покрытия.
- 3) Все края поликарбоната с открытыми сотами необходимо заклеить скотчем.

ЭТАП 8. РАСКРОЙ ПОЛИКАРБОНАТА (ВСТАВКА)

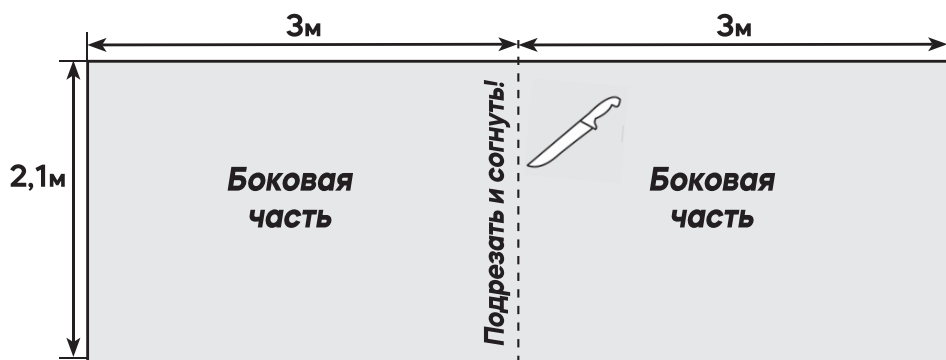

1 лист сотового поликарбоната 6x2,1м

ЭТАП 9. КРЕПЛЕНИЕ ПОЛИКАРБОНАТА

ШАГ 1

- - кровельные саморезы с шайбой 5,5x25
- - саморезы 4,2x16

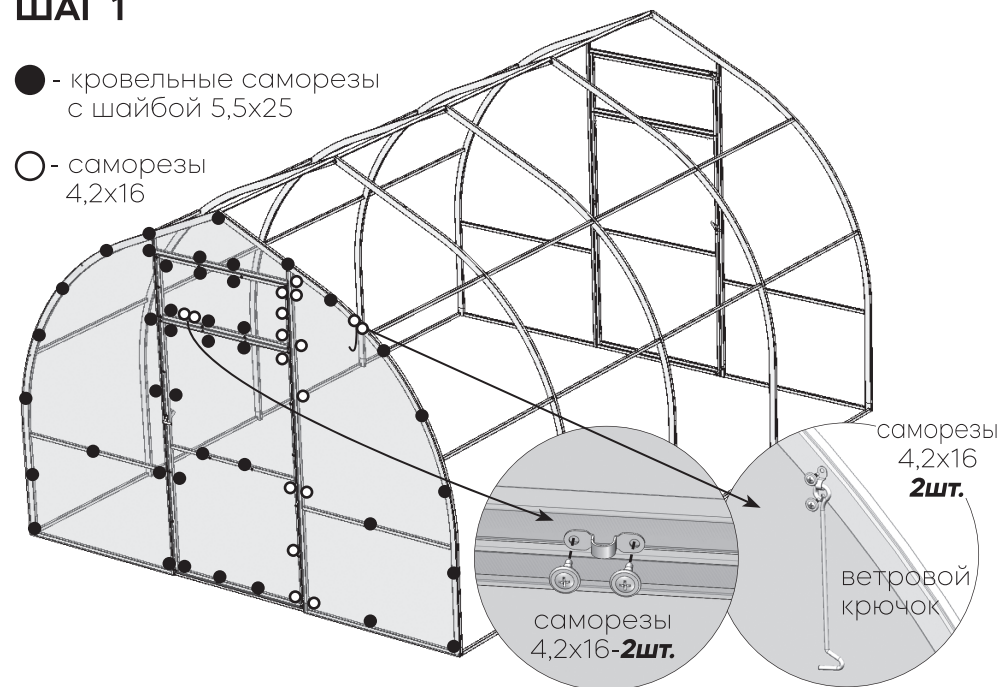

- 1) Форточку вырезаем ножом, держа его под углом 45°.
- 2) Подрезаем поликарбонат вокруг петель двери и форточки.

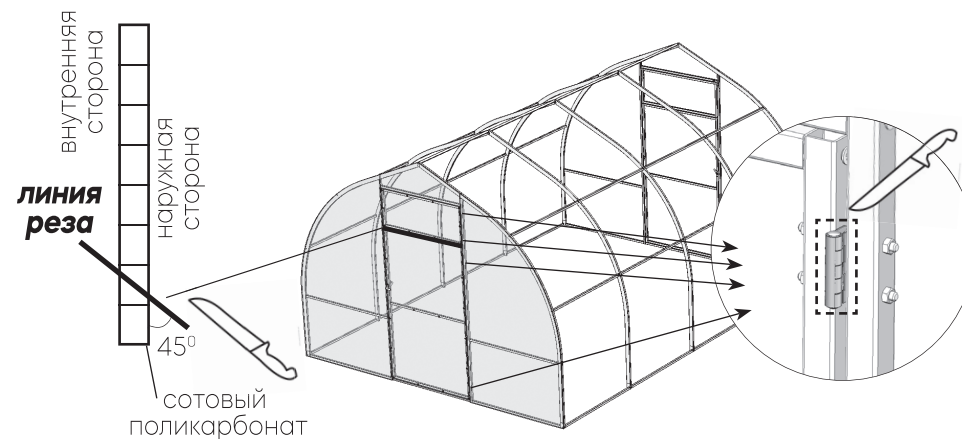

ШАГ 2

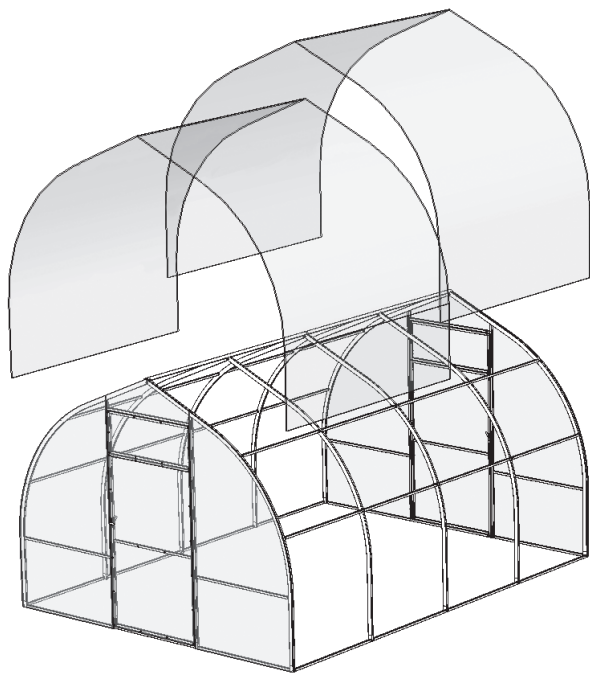

Вторая сторона крепится аналогично

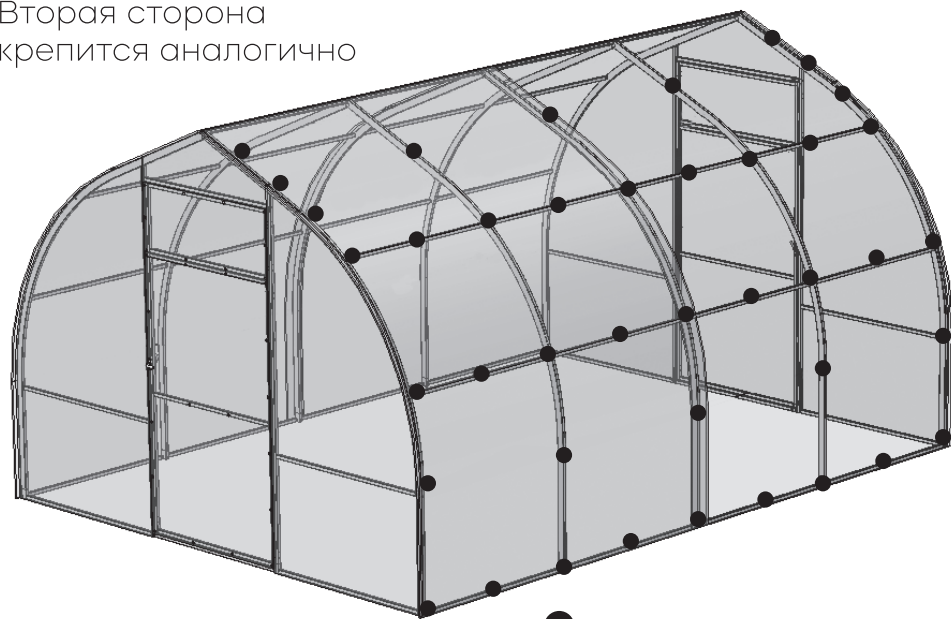

● - кровельные саморезы с шайбой 5,5x25

ЭТАП 10. КРЕПЛЕНИЕ КОНЬКА (пакет №7)

ВАМ ПОНАДОБИТСЯ ДЛЯ СБОРКИ:

Деталь	Материал детали	Длина (мм)	Кол-во (шт)	Пакет теплицы
Конёк	профиль	2100	2	7-й из 7-ми
кровельные саморезы с шайбой 5,5x25	-	25	10	6-й из 7-ми

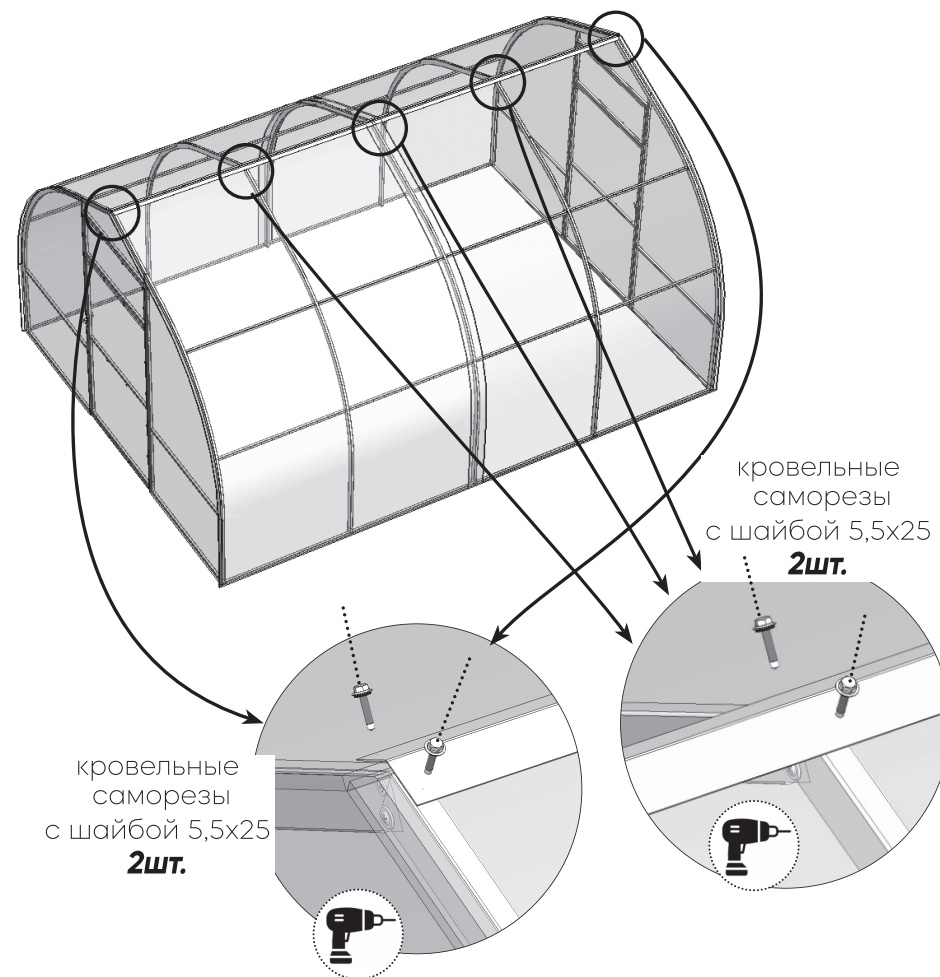

СБОРКА ФОРТОЧКИ ДЛЯ ТЕПЛИЦЫ «ЛАДОГА-2,5»

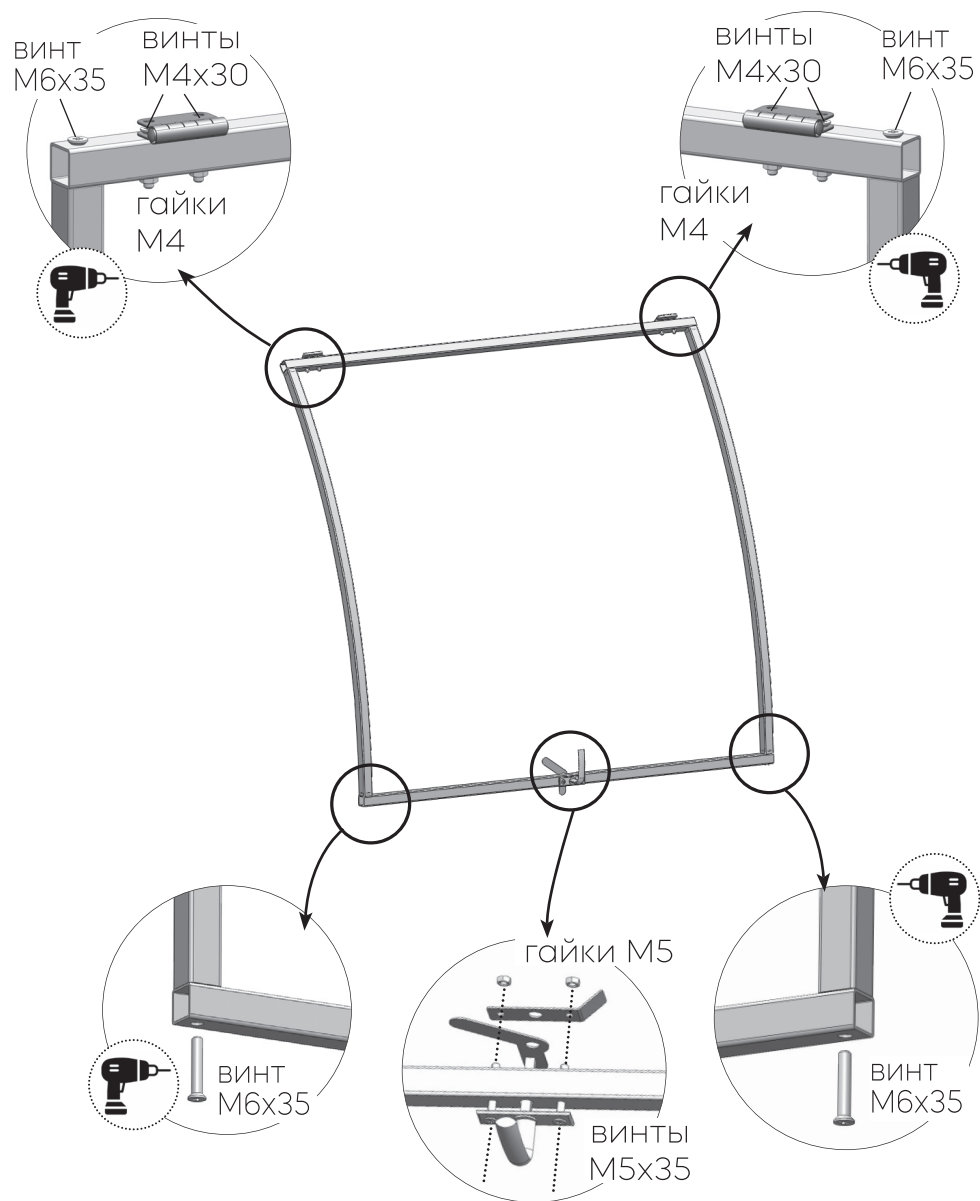

УСТАНОВКА ФОРТОЧКИ НА ТЕПЛИЦУ

ВНИМАНИЕ!

1) Если форточка ставится при сборке теплицы, то оригинальный прогон заменяется на тот, что идет в комплекте с боковой форточкой (в нем уже есть отверстия под петли). Прогон от оригинальной теплицы не используется.

2) Если форточка докупается к уже установленной теплице, оригинальный прогон остается на месте, но в него досверливаются отверстия под петли так же как на прогоне из комплекта боковой форточки. Прогон из комплекта боковой форточки используется как лекало для разметки отверстий.

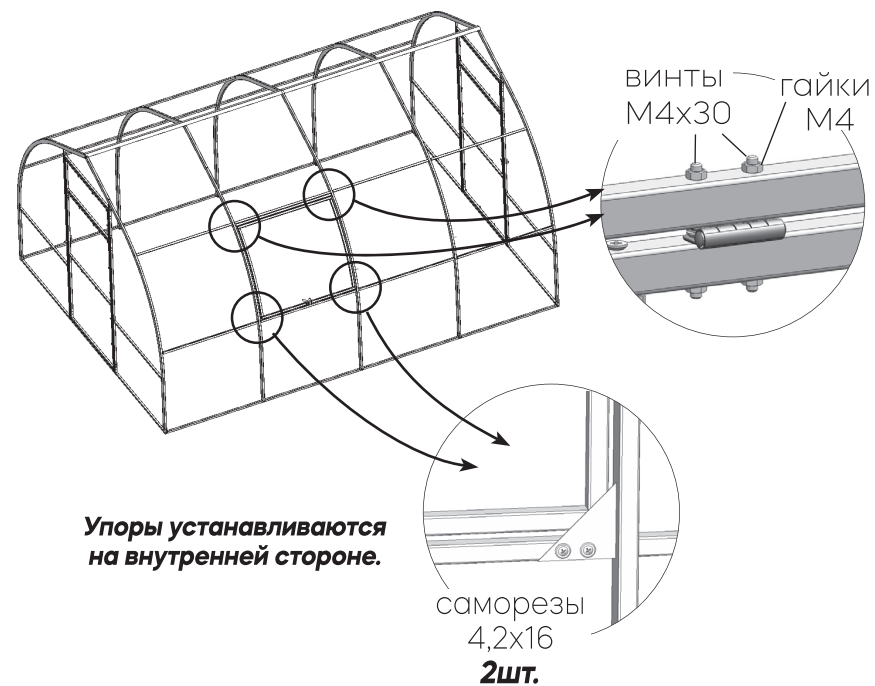

КРЕПЛЕНИЕ СОТОВОГО ПОЛИКАРБОНАТА

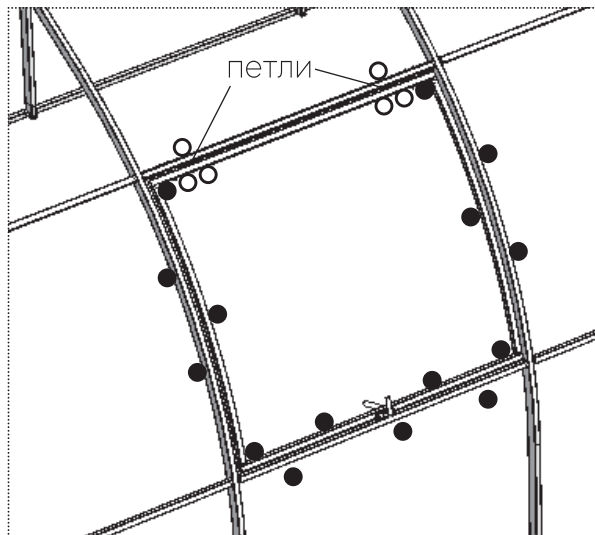

● - кровельные саморезы с шайбой 5,5x25

○ - саморезы 4,2x16

- 1) Форточку вырезаем ножом, держа его под углом 45°.
- 2) Открываем форточку и сгибаем поликарбонат.

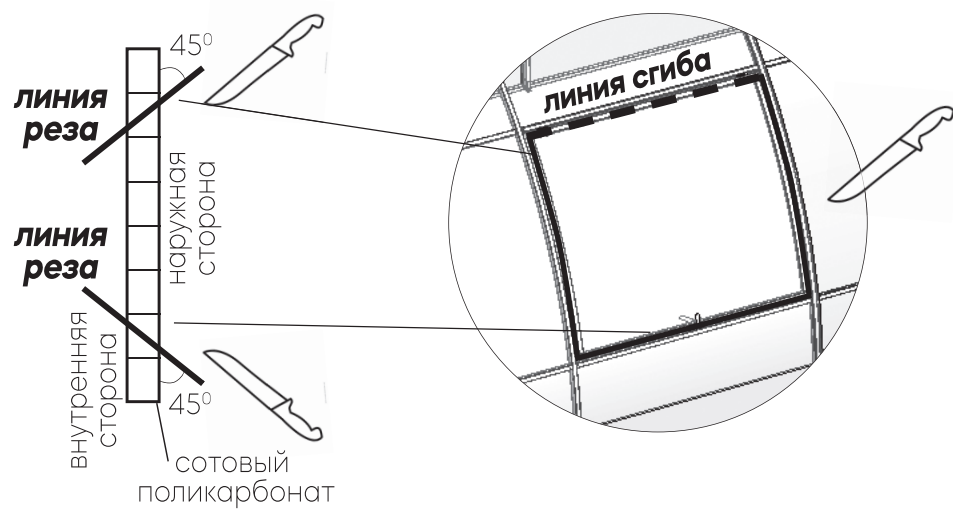

УСТАНОВКА КРЮЧКА

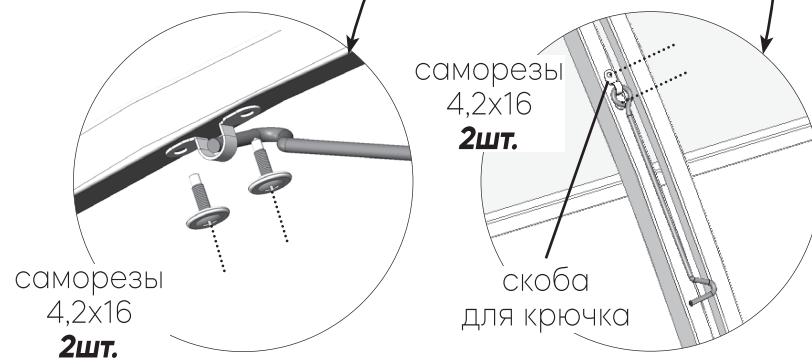
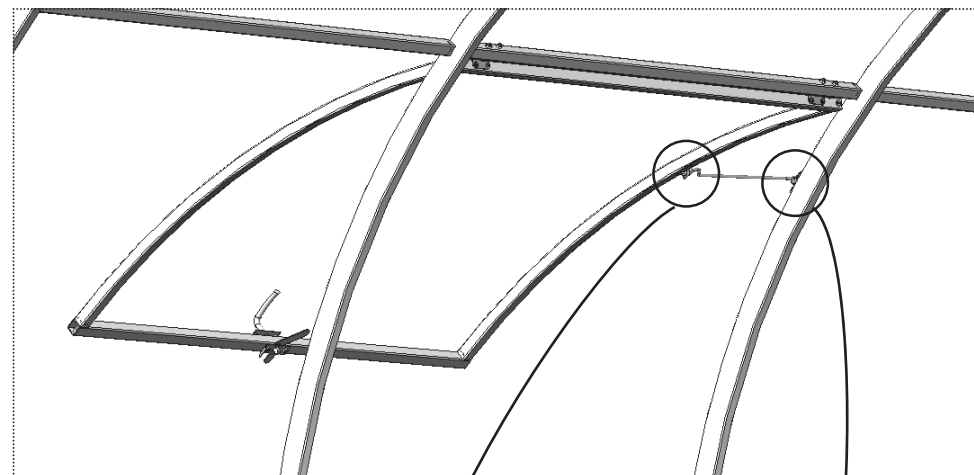

УСТАНОВКА ТЕПЛИЦЫ:

- 1.** Собирайте теплицу строго по инструкции. После завершения сборки разместите теплицу в выбранном месте участка;
- 2.** Расстояние от места установки теплицы до строений или деревьев должно быть не меньше 2м.

ТРЕБОВАНИЯ ПО БЕЗОПАСНОЙ ЭКСПЛУАТАЦИИ:

- 1.** Независимо от шага дуг, входить в теплицу при наличии снежной шапки НЕБЕЗОПАСНО. В случае необходимости очистки теплицы от снега производить снаружи.
- 2.** В связи с возможными чрезмерными снеговыми нагрузками в зимний период или невозможностью производить очистку от снега, рекомендуется укреплять центральную направляющую Т-образными деревянными упорами (изготавливаются покупателем самостоятельно), расположив их внутри теплицы через каждые 2 метра.

ГАРАНТИЙНЫЕ ОБЯЗАТЕЛЬСТВА:

- 1.** Предприятие-изготовитель несет ответственность за качество деталей и полноту комплектации теплицы, а также за её собираемость в соответствии с данной инструкцией;
- 2.** Гарантийный срок на теплицу — 12 месяцев со дня покупки;
- 3.** В пределах гарантийного срока ответственность предприятия-изготовителя распространяется только на дефекты, имеющие производственный характер.

ГАРАНТИЙНЫЕ ОБЯЗАТЕЛЬСТВА НЕ РАСПРОСТРАНЯЮТСЯ:

- 1.** На случаи сборки и установки теплицы с нарушением требований данной инструкции;
- 2.** На повреждения вследствие физического воздействия на теплицу, стихийные бедствия и другие форс-мажорные обстоятельства.